

EXPERT   
**Serge Ferrari**

Du projet à la matière, il n'y a qu'un Expert

**Ateliers** **RAGOT**

Du projet à la matière, il n'y a qu'un Expert

GUIDE  
VOILES  
D'OMBRE

**SPECIAL PRO.**



**SPÉCIAL**  
— ★ —  
PROFESSIONNEL

# Sommaire

04 **Le réseau Expert Serge FERRARI**

08 **Notre gamme de voiles d'ombrage**

. **La Smart Sail** - *p.10*

- Composez votre SmartSail
- Chiffrez votre SmartSail

. **La My Sail** - *p.16*

- Composez votre MySail
- Chiffrez votre MySail

. **Voile enroulable** - *p.22*

- Composez votre Voile enroulable
- Chiffrez votre Voile enroulable

. **La Pro Sail** - *p.28*

- Composez votre ProSail
- Chiffrez votre ProSail

34 **Nos savoir-faire**

38 **L'annuaire des Experts**





# 01

Le réseau  
Expert Serge FERRARI



SOLUTION  
CLEF EN MAIN



FABRICATION  
FRANÇAISE



PROXIMITÉ



SUR MESURE



PETITE ET  
MOYENNE SÉRIE

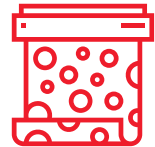

IMPRESSION



RÉPARATION



CONSEIL

# Le réseau **Expert Serge FERRARI**

---

## Un réseau historique

L'histoire du réseau « Expert Serge Ferrari » est très étroitement liée avec celle du groupe Serge Ferrari. Un lien étroit entre la matière et la confection qui perdure depuis plus de 45 ans.

Le groupement aujourd'hui compte plus de 35 sociétés dont la majorité a vu leur savoir-faire se transmettre depuis plus de 3 générations.

Au sein des ateliers, vous pouvez découvrir un métier passionnant, articulé autour de la confection de toiles techniques sachant allier les techniques traditionnelles de couture ou soudure aux nouvelles technologies : logiciels de conception (2D/3D), tables de découpes laser, prise de cote numérique.

## Des solutions adaptées pour tous les métiers

Les membres du réseau « Expert Serge Ferrari » proposent des solutions sur mesure pour :

- **Architecte** : agencement intérieur, solutions acoustiques et plafonds tendus, stores, couvertures de préaux, auvents et abris, habillages de façade, communication visuelle...
- **Collectivité** : couverture de terrains de sports, cloisonnements et traitement acoustique des ERP et des bâtiments de sports et loisirs, protection des personnes et équipements,
- **Café-Hôtel-Restaurant** : pergolas, velums, solutions acoustiques, claustras, fermeture de terrasse, sellerie de rénovation et décoration intérieure
- **L'Industrie** : aménagement et cloisonnement intérieurs, traitement acoustique, abris de quais, abris de stockage, protection des équipements et des personnes...

EXPERT  
**Serge Ferrari**

[www.expert-sergeferrari.com](http://www.expert-sergeferrari.com)

---



**My Sail®**,  
une gamme estivale

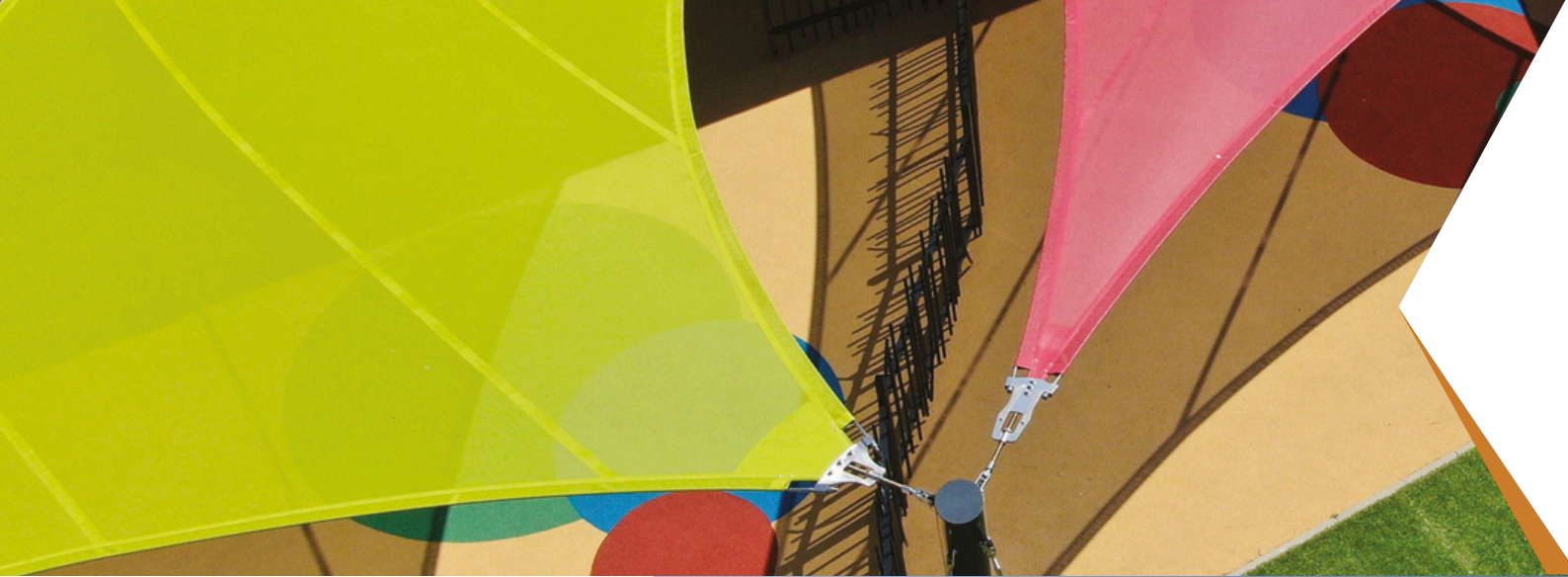

**Voile enroulable**,  
une gamme enroulable





**Smart Sail®**,  
une gamme amovible



**Pro Sail®**,  
une gamme permanente

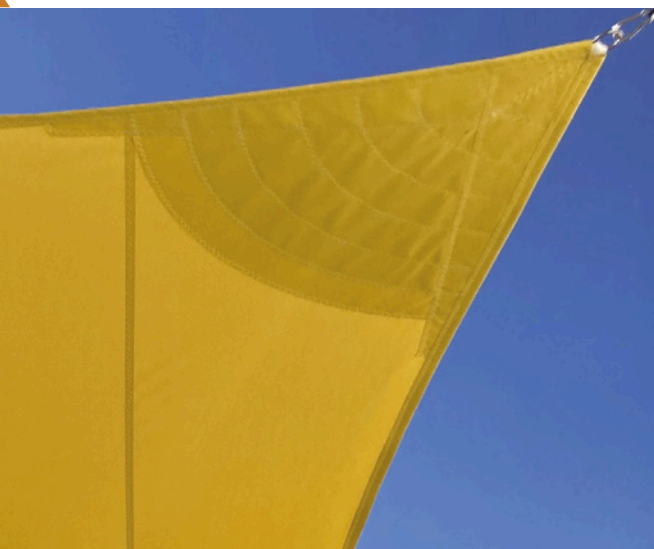

02

Notre gamme  
de voiles d'ombrage

# Smart Sail®, une gamme amovible

Une voile d'ombrage aérienne, légère à poser soi-même en toute simplicité. Une alliance unique entre protection solaire et confort visuel.

## Les atouts des voiles Smart Sail®

- > Prête à poser
- > Facilement démontable
- > Réglable : système d'accroche par poulie et cordage
- > Impression de fraîcheur : évacuation de la chaleur par les micro-perforations
- > Stoppe 95% des UVA et UVB
- > Filtre la lumière naturelle
- > Tenue des couleurs
- > Toile traitée anti-moisissure
- > Toile 100% recyclable
- > Fabrication française, belge et suisse
- > Possibilité de combinaison de formes





# Smart Sail®

## Composez votre installation



### Formes

Triangle



Trapèze



Carré



Rectangle



### Gamme Soltis 96

Blanc  
96-8102



Karité  
96-50843

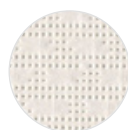

Gallet  
96-2171

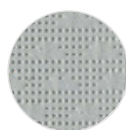

Jungle  
96-50849

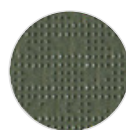

Atlantide  
96-50851



...Gamme de  
21 couleurs



### Systèmes de tension

Tension courte  
murale  
(Ridoir M10)



Tension courte  
mât  
(Ridoir M10)



Tension longue  
murale  
(Plan avec poulie)



Tension longue  
Mât  
(Plan avec poulie)





## Mâts en aluminium extrudé

Mât sur plot béton à créer

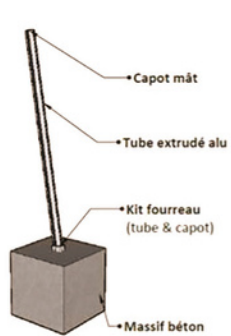

Mât sur plot béton

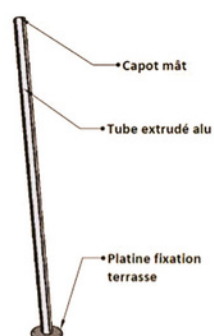

## Supports aux murs

Béton / Parpaing  
(Anneau M10)



Supports bois  
(Platine)



# Smart Sail®

## Exemple tarifaire

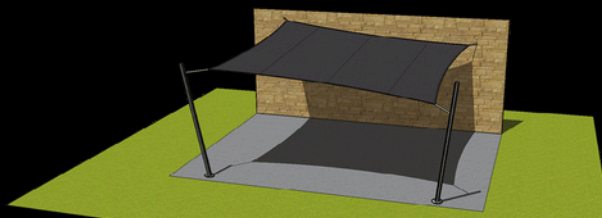

### Voile d'ombrage - SmartSAIL (Hors installation)

#### 1 - Sélectionnez votre forme et cacluler le coût selon votre périmètre

Forme et nombre				Coloris	Côtes de la voile entre anneaux (limite fixée à 7m)			
Triangle	Trapèze	Carré	Rectangle	Soltis 96	1	2	3	4
		X			6	6	6	6

PRIX PUBLIC

85€TTC/ml

2 040 €

0 €

0 €

0 €

**2 040€ TTC**

#### 2 - Sélectionnez vos systèmes de tensions

Indiquez les quantités			
Tension courte murale (Ridoir M10) 38€ TTC	Tension courte mât (Ridoir M10) 89€ TTC	Tension longue murale (Palan avec poulie) 136€TTC	Tension longue Mât (Palan avec poulie) 180€ TTC
Quantité	Quantité	Quantité	Quantité
2	0	0	2
Sous-total	Sous-total	Sous-total	Sous-total
76€ TTC	0€ TTC	0€ TTC	360€ TTC

PRIX PUBLIC

**436€ TTC**

#### 3 - Sélectionnez vos mâts en aluminiums extrudés

Indiquez les quantités	
Mât sur plot béton à créer 420€ TTC	Mât sur dalle béton 619€TTC
Quantité	Quantité
0	2
Sous-total	Sous-total
0€ TTC	1 238€ TTC

PRIX PUBLIC

**1 238€ TTC**

#### 4 - Sélectionnez vos supports au murs

Indiquez les quantités	
Anneau de levage 13€ TTC	Ponter inox 9€TTC
Quantité	Quantité
2	0
Sous-total	Sous-total
26€ TTC	0€ TTC

PRIX PUBLIC

**26€ TTC**

## Préconisations d'utilisations



### Bien mettre en tension son installation

Les voiles d'ombrage doivent être en permanence mises sous tension. C'est avec cette bonne pratique que vous limiterez les frottements et l'usure de votre installation.



### Hivernage de mon installation

En fin de saison, vous pouvez nettoyer vos voiles avec le Serge FERRARI CLEAN ou à l'eau claire. Attention votre tissu doit être impérativement sec lors de son rangement.



### La fouille et l'orientation du fourreau

Établir votre fouille au sol avec son ferrailage puis couler votre béton en scellant le fourreau à l'intérieur. L'orientation du fourreau est déjà créée, il vous suffira de mettre celui de niveau sur sa coupe en partie haute.



### Couler votre béton pour créer une masse robuste

Pour faciliter la mise en œuvre, nous vous préconisons d'utiliser un béton prêt à gâcher avec un dosage ciment de 350 kg/m<sup>3</sup>. Nous vous conseillons une hauteur minimum de 50cm afin de mettre votre ouvrage hors gel. L'emprise au sol dépendra du nombre de voiles à reprendre sur votre mât. Votre cube béton pourra donc varier de 60 à 80 cm de côté selon l'ampleur de votre installation.

**VIGILANCE  
METEO**

### Résistance au vent et contrôle visuel

Comme tout objet de votre espace extérieur, il est impératif de replier vos voiles en cas de phénomène météo dangereux : vent, grêle ou orage. Nous vous conseillons de contrôler vos tensions et votre installation durant la saison ou de démonter votre installation en cas de départ prolongé durant des congés.

# My Sail®, une gamme estivale

Une voile d'ombrage sur-mesure, parfaitement adaptée à tous types d'environnement et d'envies, pour créer l'espace à vivre qui vous ressemble !

## Les atouts des voiles My Sail®

- > Sur-mesure
- > Large choix de formes ; triangle, rectangle, trapèze, hexagone...
- > Grand éventail de textures et de coloris : toiles micro perforées ou étanches
- > Esthétisme : s'adapte à tous types d'architecture
- > Impression de fraîcheur
- > Stoppe 95% des UVA et UVB
- > Filtre la lumière naturelle
- > Toile traitée anti-moisissure
- > Toile 100% recyclable
- > Fabrication française, suisse et belge
- > Possibilité de combinaison de formes







# My Sail® Composez votre installation



## Formes

Triangle



Trapèze



Curve

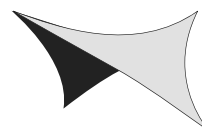

## Gamme *Soltis 92* & *Soltis 86*

Gamme  
*Soltis 92*  
43 coloris  
disponibles



Gamme  
*Soltis 86*  
23 coloris  
disponibles



## Systèmes de tension

Une tension unique à l'aide de plaques compensatrices d'efforts un câble souple sous fourreau périphérique

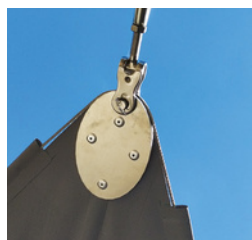



## Mât acier $\varnothing 139.7 \times 5\text{mm}$

Nos mâts en acier offrent une flexibilité avec la sélection de deux hauteurs différentes et une teinte selon le RAL de votre choix.

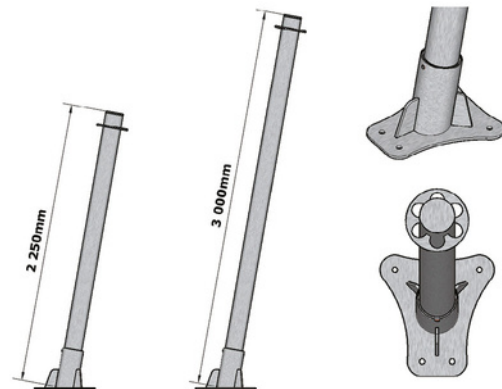

## Supports aux murs

Nous vous fournissons les supports de fixation pour le béton ou les murs creux à l'aide des platines double axes.



# My Sail® Exemple tarifaire

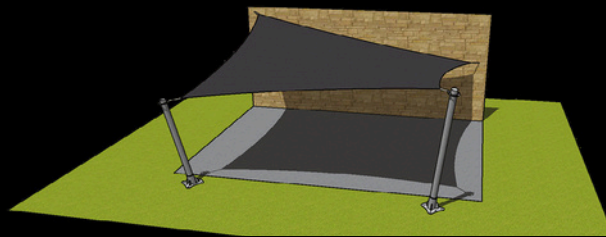

## Voile d'ombrage - MySAIL (Hors installation)

### 1 - Sélectionnez votre forme et cacluler le coût selon votre périmètre

Forme et nombre				Coloris	Côtés de la voile entre anneaux (limite fixée à 7m)			
Triangle	Trapèze	Carré	Rectangle	Soltis 92	1	2	3	4
		X			7	7	7	7

PRIX PUBLIC

95€TTC/ml

2 380 €

0 €

0 €

0 €

**2 380€ TTC**

### 2 - Sélectionnez le nombre de plaques de tension

Indiquez les quantités		Kit pour une pointe
		230€TTC
		Quantité
		4
		Sous-total
		920€ TTC

Ridroir M12 à chape articulée avec jeux de plaques compensatrices d'efforts

PRIX PUBLIC

**920€ TTC**

### 3 - Sélectionnez vos mâts hateurs de mâts serruriers (ø139,7mm)

Indiquez les quantités	
Mât hauteur 2,25m	Mât hauteur 3m
960€ TTC	1150€TTC
Quantité	Quantité
1	1
Sous-total	Sous-total
960€ TTC	1 150€ TTC

PRIX PUBLIC

**2 110€ TTC**

### 4 - Sélectionnez vos supports au murs

Indiquez les quantités	
Anneau de levage	Platine
18€ TTC	95€TTC
Quantité	Quantité
0	2
Sous-total	Sous-total
0€ TTC	190€ TTC

PRIX PUBLIC

**190€ TTC**

## Préconisations d'utilisations



### La voile MySail, une installation estivale !

C'est une installation robuste et d'utilisation saisonnière : d'avril à septembre. Sa tension unique vous permettra une manipulation ponctuelle durant la saison. L'envergure allant jusqu'à 8m de portée sur les rives de voiles, la MySail peut couvrir aisément de grand espace et constituer un jeu de voiles pour des installations professionnelles. Les mâts de qualité serrurier sont eux aussi à répondre à une plus grande flexibilité d'installation en permettant l'accroche de plusieurs voiles.

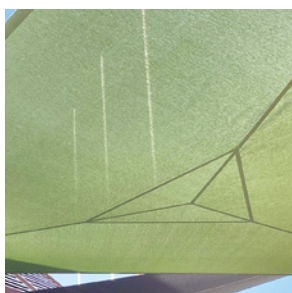

### Un Savoir-faire Expert Serge FERRARI

La mise en tension d'une telle surface relève d'un savoir-faire historique. Avec son patronage unique, votre Expert vous assure une mise en tension optimum des toiles Serge FERRARI.



### Les massifs béton de la MySail

Nous vous recommandons d'établir les massifs en relation avec votre Expert. En effet, le dimensionnement de celui-ci dépend de plusieurs facteurs comme le type de sol, la hauteur de votre mât et le nombre de voiles accrochées sur celui-ci. Nos massifs béton cubique varient généralement de 0.8m à 1.2m par côté.

**VIGILANCE  
METEO**

### Résistance au vent et contrôle visuel

Comme tout objet de votre espace extérieur, il est impératif de replier vos voiles en cas de phénomène météorologique dangereux. La voile d'ombrage MySail peut assumer des épisodes allant jusqu'à 80km/h de vent.

# Voile enroulable, une gamme enroulable

Une voile enroulable manuellement!  
Latechnicité au service d'une protection solaire  
adaptée, modulable et personnalisée.

## Les atouts des voiles Roll Sail Enroulable®

- > Sur-mesure
- > Déploiement au grè des envies
- > Idéal compromis entre une voile d'ombrage (design et esthétique) et un store banne (modulable)
- > Ouvertures, fermetures rapides et aisées
- > Esthétisme : s'adapte à tous types d'architecture
- > Impression de fraîcheur
- > Stoppe 95% des UVA et UVB
- > Filtre la lumière naturelle
- > Toile traitée anti-moisissure
- > Fabrication française, suisse et belge

**Le plus :** les voiles d'ombrage enroulables permettent de se dégager des contraintes liées au vent et aux intempéries





# Voile enroulable Composez votre installation



## Formes

Triangle



Trapèze



Axe d'enroulement  
de la voile



## Gamme Soltis 86

Gamme  
**Soltis 86**  
23 coloris  
disponibles

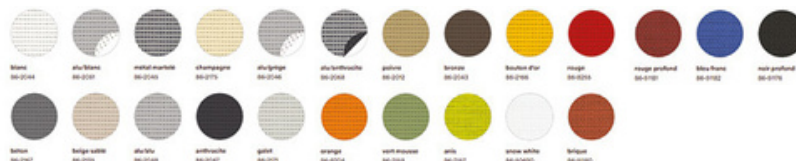

## Systemes de tension et d'enroulement

La tension de la voile s'effectue par des palans placés aux extrémités des pointes de voiles.  
Un emmagasineur placé au centre de la voile ou en rive pour les toiles triangulaires assure quant à lui le repli de la toile.







## Mât acier $\varnothing 139.7 \times 5\text{mm}$

Nos mâts en acier offrent une flexibilité avec la sélection de deux hauteurs différentes et une teinte selon le RAL de votre choix.

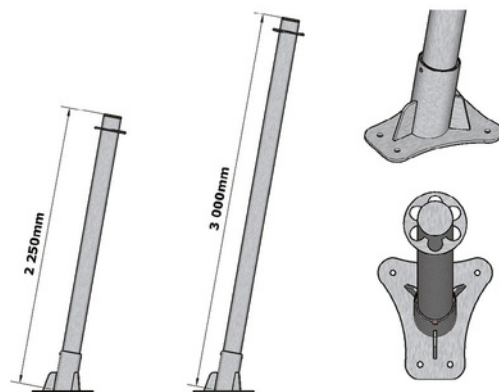

## Supports aux murs

Nous vous fournissons les supports de fixation pour le béton ou les murs creux à l'aide des platines double axes.



# Voile enroulable Exemple tarifaire

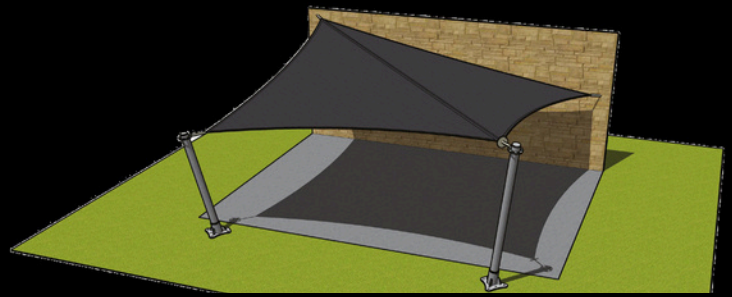

## Voile d'ombrage - RollSAIL (Hors installation)

### 1 - Sélectionnez votre forme et cacluler le coût selon votre périmètre

Forme et nombre			Coloris	Côtés de la voile entre anneaux 81m à 81m à 7m			
Triangle	Carré	Rectangle	Solite 96	1	2	3	4
	x			7	7	7	7

PREX PUBLIC
85€TTC/ml
2380 €
0 €
0 €
0 €
2380€ TTC

### 2 - Sélectionnez vos systèmes de tensions

Indiquez les quantités			
Tension courte marale (Babol Alu)	Kit Doreable (FIX SUN)	Tension longue marale (Palan avec poule)	Tension longue Mât (Palan avec poule)
38€ TTC	652€ TTC	136€ TTC	100€ TTC
Quantité	Quantité	Quantité	Quantité
2	1	0	2
Sous-total	Sous-total	Sous-total	Sous-total
76€ TTC	652€ TTC	0€ TTC	380€ TTC

PREX PUBLIC
1088€ TTC

### 3 - Sélectionnez vos mâts en aluminums extrudés

Indiquez les quantités	
Mât hauteur 2.25m	Mât hauteur 3m
890€ TTC	1155€ TTC
Quantité	Quantité
1	1
Sous-total	Sous-total
890€ TTC	1155€ TTC

PREX PUBLIC
2110€ TTC

### 4 - Sélectionnez vos supports au murs

Indiquez les quantités	
Anneau de serrage	Porte inox
13€ TTC	9€ TTC
Quantité	Quantité
1	1
Sous-total	Sous-total
13€ TTC	9€ TTC

PREX PUBLIC
22€ TTC

## Préconisations d'utilisations



### Bien mettre en tension son installation

Les voiles d'ombrage doivent être en permanence mises sous tension. C'est avec cette bonne pratique que vous limiterez les frottements et l'usure de votre installation.



### Hivernage de mon installation

En fin de saison, vous pouvez nettoyer vos voiles avec le Serge FERRARI CLEAN ou à l'eau claire. Attention il est impératif de démonter l'ensemble du système enrouleur.



### Les massifs béton de la MySail

Nous vous recommandons d'établir les massifs en relation avec votre Expert. En effet, le dimensionnement de celui-ci dépend de plusieurs facteurs comme le type de sol, la hauteur de votre mât et le nombre de voiles accrochées sur celui-ci. Nos massifs béton cubique varient généralement de 0.8m à 1.2m par côté.

**VIGILANCE  
METEO**

### Résistance au vent et contrôle visuel

Comme tout objet de votre espace extérieur, il est impératif de replier vos voiles en cas de phénomène météo dangereux : vent, grêle ou orage. Nous vous conseillons de contrôler vos tensions et votre installation durant la saison ou de démonter votre installation en cas de départ prolongé durant des congés.

# Pro Sail®, une gamme permanente

Une voilée d'ombrage sur-mesure, issue du savoir-faire de l'architecture textile, conçue pour la protection solaire permanente de moyens et grands espaces.

## Les atouts des voiles Pro Sail®

- > Sur-mesure
- > Structure permanente
- > Utilisation de la double courbure
- > Grande portée libre
- > Etude technique
- > Esthétisme : courbes audacieuses et élancées
- > Impression de fraîcheur
- > Stoppe 95% des UVA et UVB
- > Filtre la lumière naturelle
- > Toile traitée anti-moisissure
- > Fabrication française





# Pro Sail® Composez votre installation



## Formes

Sélectionnez une forme de toile courbe en pouvant varier les hauteurs et le nombre de points de 4 à 6 points d'accroches



## Gamme Perform 832 & FT 381

**Gamme Perform 832**  
8 coloris disponibles



**Gamme FT 381**  
17 coloris disponibles



## Systèmes de tension



Un tension robuste issu du savoir-faire de l'architecture textile.



## Mât acier haubané

Pour ce type d'installation, nous vous recommandons l'installation de mât en forme de trépid à l'aide de leurs kits haubans. La hauteur sur mesure pouvant aller de 2m à 3m.

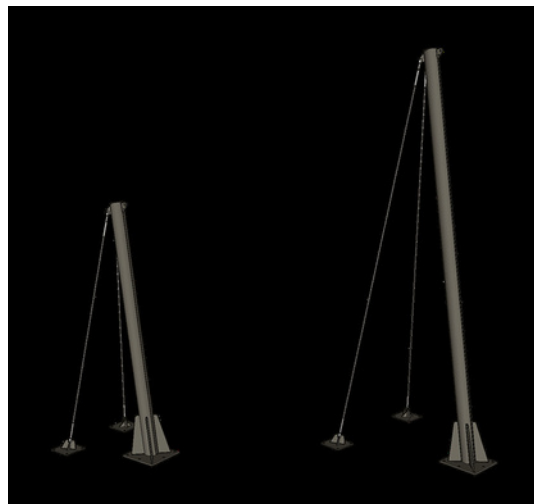

## Supports aux murs



Les platines de fixations ProSail vous permettront d'établir une solide fixation sur les murs d'un bâtiment.

# Pro Sail® Exemple tarifaire

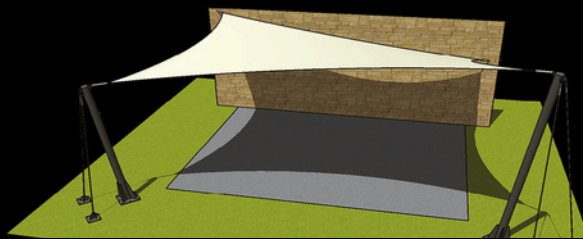

## Voile d'ombrage - ProSail (Hors installation)

### 1 - Sélectionnez votre forme et cacluler le coût selon votre périmètre

Forme et nombre		Coloris	Coloris					
4 pointes	6 pointes	Soltis 92 ou 86	1	2	3	4	5	6
			9	9	9	9	6	6

PRIX PUBLIC
200€TTC/ml
9 600 €
0 €
0 €
0 €
<b>9 600€ TTC</b>

### 2 - Sélectionnez le nombre de points de tension

Indiquez les quantités	
	<b>Kit pour une pointe</b>
	450€TTC
	Quantité
	6
	Sous-total
	2 700€ TTC

*Pointe de voiles architecture textile*

PRIX PUBLIC
<b>2 700€ TTC</b>

### 3 - Sélectionnez vos mâts trépieds (Ø168,3mm)

Indiquez les quantités	
<b>Mât hauteur 2,25m</b> 1 440€ TTC	<b>Mât hauteur 3m</b> 1 650€TTC
Quantité	Quantité
1	1
Sous-total	Sous-total
1 440€ TTC	1 650€ TTC

PRIX PUBLIC
<b>3 090€ TTC</b>

### 4 - Sélectionnez le nombre de platines murales

Indiquez les quantités	
	<b>Platine murale 200x200mm</b> 225€ TTC
Quantité	
2	
Sous-total	
450€ TTC	

PRIX PUBLIC
<b>450€ TTC</b>



## Préconisations d'utilisations



### Prise de côtes dans l'espace

La voile ProSail est une toile tendue mise en forme dans l'espace. Pour réaliser la confection de cette voile en forme nous aurons besoin d'un relevé de côte dans l'espace.

Faites-vous accompagner par votre Expert, celui-ci possède généralement un laser 3D pour vous faciliter la tâche !



### Nos équipes de pose à votre disposition

Les premières installations sont souvent les plus périlleuses pour vos équipes, en tant qu'acteur de proximité le réseau Expert Serge FERRARI vous propose de vous accompagner dans les premières installations afin de vous former au produit ProSail.



### Les massifs béton de la ProSail

Ils sont uniques pour chaque projet compte tenu de l'ampleur ou de la forme de votre installation. Votre Expert vous préconisera lors du chiffrage les dimensions à respecter avec la configuration de votre installation.

RÈGLEMENT  
CTS

### Possibilité d'une réglementation CTS

Pour certaines utilisations, votre Expert peut vous établir une préconisation en règlement Chapiteaux, Tentes et Structures.

Une garantie supplémentaire pourra donc vous être effectuée par un Bureau certifié avec une résistance de :

- 10kg/m<sup>2</sup> pour la charge de Neige
- 100 km/heure pour la prise au Vent.

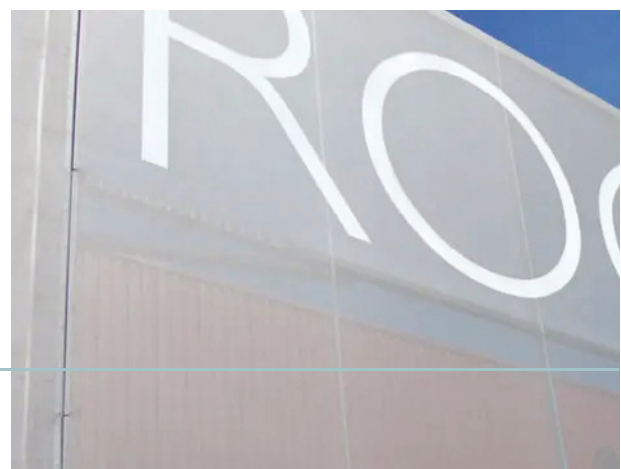

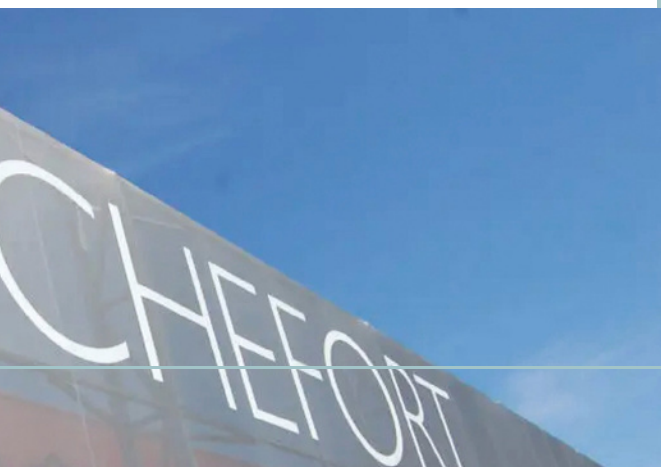

# 03

Notre  
savoir-faire

# Notre savoir-faire

Les toiles techniques sont vos véritables alliées pour vous offrir la solution parfaitement adaptée à vos besoins. Étonnantes par leurs qualités intrinsèques alliant souplesse et résistance, elles mettent en œuvre sur tous types de support : alu, bois, métal, PVC... Et garantissent la longévité des applications installées.



## Abris et auvents

- Préau d'école, auvent, couverture d'allée et tribune
- Bâtiment de stockage
- Carport, abri fumeur
- Auvent terrasse, mobil'home, camping
- Tente

> Les membranes souples *Flexlight* se prêtent parfaitement à la couverture de bâtiments, de tribunes sportives, d'allées, d'espaces de jeux ... Elles offrent une protection contre les intempéries et filtrent les UV. La liberté de formes qu'offrent les toiles techniques permettent de créer des solutions aériennes et résolument design.



## Solutions acoustiques

- Éléments suspendus
- Habillage plafond et mural
- Stores

> Pour maîtriser le niveau sonore des espaces de travail, halls d'accueil ou salles de réception, la toile acoustique *Alphaia Silent AW*, permet de réduire le taux de réverbération pour le bien-être et le confort des usagers.

Toutes les formes sont possibles : cadres ou îlots, baffles, vélum, rideaux, voiles tendues, cloisons acoustiques... pour apporter une touche moderne et élégante .



## Façades textiles

- Façade bio climatique
- Brise soleil en façade
- Habillage d'éléments techniques
- Éléments de communication visuel

> Pensé dès la conception du bâtiment ou intégré à un projet de rénovation, l'habillage de façades en toiles techniques apportent de nombreux bénéfices au bâtiment : Protection contre les intempéries, filtrage de la lumière pour le confort visuel des usagers, maîtrise et contrôle thermique du bâtiment, amélioration esthétique, support de communication.

---



## Selleries

- Sellerie médicale
- Coussinage, coussins
- Rénovation (banquette, chaise, fauteuil)

> De par notre expertise et une sélection rigoureuse des matériaux, nous proposons tous types de sellerie de rénovation : auto, moto, médicale. Nous sommes particulièrement attentifs aux exigences de qualité et de sécurité, c'est pourquoi nous travaillons pour le personnel de santé en re-entoilant vos sièges médicaux, banquettes, tables de massage avec un produit unique bactéricide et virucide, le Stamskin Zen.





# 04

L'annuaire  
des Experts

Trouvez votre Expert,  
proche de chez vous !

**Votre expert**

Membre du réseau  
**EXPERT**  
**Serge Ferrari**

[www.expert-sergeferrari.com](http://www.expert-sergeferrari.com)

Credits Photos :  
Vanessa Andrieux / ZUH Visuals / Candia Blasco / Expert Serge Ferrari / Serge Ferrari